

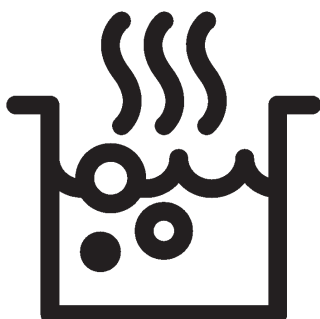

## Vestavěná varná deska

Návod k použití



CZ

## Prosím, čtěte nejprve tento návod.

Vážený zákazníku,

Děkujeme za výběr produktu Beko. Doufáme, že s tímto produktem, který byl vyroben s využitím vysoce kvalitní a moderní technologie, dosáhnete těch nejlepších výsledků. Proto si před použitím produktu pečlivě přečtěte celý návod k použití a jakékoli doplňující dokumenty a uchovejte je pro budoucí použití. Pokud produkt předáte další osobě, rovněž jí předejte návod k použití. Dodržte veškerá varování a informace obsažené v návodu k použití.

Nezapomeňte, že tento návod se může vztahovat i k několika jiným modelům. Rozdíly mezi modely jsou v návodu výslovně uvedeny.

### Vysvětlení symbolů

V celém návodu k použití jsou použity následující symboly:

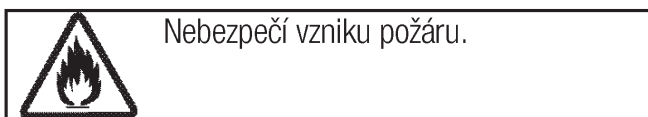
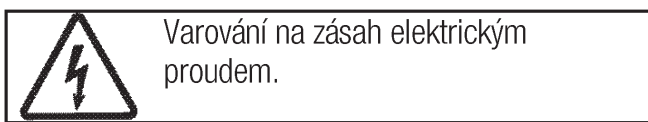
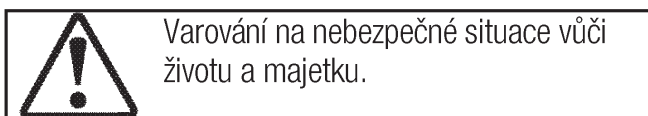

**Arçelik A.Ş.**  
Karaağaç caddesi No:2-6  
34445 Sütluçe/Istanbul/TURKEY  
Made in TURKEY

**1 Důležité pokyny a upozornění týkající se bezpečnosti a životního prostředí****4**

Obecná bezpečnost.....	4
Elektrická bezpečnost.....	4
Bezpečnost produktu.....	5
Určené použití.....	6
Bezpečnost dětí.....	6
Likvidace starého výrobku .....	7
Likvidace obalových materiálů.....	7

**2 Obecné informace****8**

Přehled .....	8
Technické parametry.....	8

**3 Montáž****9**

Před montáží .....	9
Instalace a připojení .....	9
Likvidace starého výrobku .....	12

**4 Příprava****13**

Tipy pro úsporu energie.....	13
Úvodní použití .....	13
První čištění produktu .....	13

**5 Používání varné desky****14**

Obecné informace o vaření .....	14
Používání varných desek.....	15
Ovládací panel .....	15

**6 Údržba a péče****22**

Obecné informace.....	22
Čištění varné desky .....	22

**7 Odstraňování potíží****23**

# 1 Důležité pokyny a upozornění týkající se bezpečnosti a životního prostředí

Tento oddíl obsahuje bezpečnostní pokyny, které vám pomohou předejít riziku zranění a poškození.

Nedodržení těchto pokynů zruší platnost záruky.

## Obecná bezpečnost

- Toto zařízení může být používáno dětmi staršími 8 let a osobami se sníženými fyzickými, smyslovými nebo duševními schopnostmi nebo s nedostatkem zkušeností, pokud je na ně dohlíženo nebo byly poučeny o použití zařízení bezpečným způsobem a rozumí zahrnutým rizikům.

Děti si nesmí se zařízením hrát.

Čištění a údržba uživatelem nesmí být prováděna dětmi bez dozoru.

- Spotřebič není určen k použití osobami (včetně dětí) se sníženými fyzickými, senzorickými nebo duševními schopnostmi nebo bez nedostatku zkušeností, aniž by byly pod dohledem nebo proškolení.

Děti si nesmí se zařízením hrát.

- Pokud je výrobek předán jiné osobě za účelem soukromého použití nebo nepřímého použití, je třeba této osobě poskytnout také uživatelskou příručku, štítky k výrobku a další nezbytné dokumenty a díly.

- Instalaci a opravy musejí vždy provádět pracovníci autorizovaného servisu. Výrobce neodpovídá za škody vzniklé při procesech prováděných neoprávněnými osobami, může dojít i k propadnutí záruky. Před instalací si pečlivě přečtěte pokyny.
- Nepoužívejte výrobek, pokud je vadný nebo vykazuje viditelné škody.
- Po každém použití zkontrolujte, zda jsou všechna funkční tlačítka vypnutá.

## Elektrická bezpečnost

- Dojde-li k selhání produktu, nesmí být používán až do okamžiku opravy zástupcem autorizovaného servisu. Hrozí riziko zásahu elektrickým proudem!
- Produkt zapojte pouze do uzemněné zásuvky s daným napětím a ochranou uvedenou v "Technické údaje". Uzemnění musí zajistit kvalifikovaný elektrikář, pokud používáte výrobek s transformátorem nebo bez něj. Naše společnost nenese žádnou zodpovědnost za problémy vyplývající z neuzemnění produktu v souladu s místními směrnici.

- Produkt nikdy nemyjte nalitím vody na něj! Hrozí riziko zásahu elektrickým proudem!
- Produkt musí být během instalace, údržby, čištění nebo oprav odpojen.
- Pokud je napájecí kabel poškozen, musí jej vyměnit výrobce, jeho servisní zástupce nebo obdobně kvalifikovaná osoba, aby se předešlo riziku.
- Spotřebič musí být nainstalován tak, aby byl ze sítě zcela odpojen. Oddělení musí být zajištěno buď zástrčkou nebo spínačem vestavěným do fixní elektrické instalace, v souladu se stavebními směrnici.
- Všechny činnosti s elektrickým zařízením a systémy mohou provádět jen autorizované osoby.
- V případě jakýchkoli poškození vypněte přístroj a odpojte jej od napájení. Za tímto účelem vypněte domovní pojistku.
- Zkontrolujte, zda je hodnota pojistky kompatibilní s výrobkem.

### **Bezpečnost produktu**

- **VAROVÁNÍ:** Spotřebič a dostupné části se při používání zahřívají. Dávejte pozor, abyste se nedotkli topných prvků. Děti do 8 let věku udržujte mimo dosah nebo pod stálým dohledem.
- Nikdy nepoužívejte výrobek, pokud váš úsudek nebo koordinaci ovlivňuje použití alkoholu a/nebo léků.
- Dávejte pozor při používání alkoholu v pokrmech. Alkohol se při vysokých teplotách vypařuje a může způsobit požár, jelikož se vznítí, když se dostane do kontaktu s horkou plochou.
- Nestavte žádné hořlavé materiály vedle výrobku, jelikož jeho boky se při používání zahřejí.
- Všechny větrací otvory musejí zůstat bez překážek.
- Na čištění spotřebiče nepoužívejte parní čističe, mohlo by dojít k zásahu elektrickým proudem.
- **VAROVÁNÍ:** Vaření bez dozoru, při kterém používáte tuk nebo olej může být nebezpečné a může způsobit požár. NIKDY se nepokoušejte uhasit oheň vodou, ale vypněte spotřebič a poté plamen zakryjte pokličkou nebo hasicí rouškou.
- **VAROVÁNÍ:** Proces vaření musí být pod dohledem. Krátkodobý proces vaření musí být pod dohledem nepřetržitě.
- **VAROVÁNÍ:** Nebezpečí požáru: Na povrchu určeném k vaření neskladujte žádné předměty.
- **VAROVÁNÍ:** Je-li povrch nalomený, vypněte spotřebič, abyste tak předešli možnosti úrazu elektrickým proudem.

- V případě rozbití skleněné varné desky: Okamžitě vypněte všechny hořáky a elektrická topná tělesa a odpojte spotřebič z elektrické sítě. Nedotýkejte se povrchu spotřebiče. Spotřebič nepoužívejte.
  - Po použití vypněte varnou plotýnku pomocí daného ovládání.
  - Kovové předměty, např. nože, vidličky, lžíce a pokličky nesmíte pokládat na horký povrch neboť by se mohly rozežhát.
  - Spotřebič by se neměl spínat pomocí externího časovače nebo samostatného dálkového ovládání.
  - Tlak páry vzniklé z důvodu vlhkosti na povrchu trouby nebo ve spodní části konvice může způsobit nadskakování konvice. Proto je nutno zajistit, aby byl povrch trouby a dno hrnců vždy suché.
  - Varné plotýnky jsou vybavené technologií "indukce". Indukční varnou desku, která šetří čas i peníze, je nutno používat s nádobami vhodnými pro indukční vaření; jinak nebudou plotny fungovat. Viz. *Obecné informace o vaření, strana 14*, výběr hrnců.
  - Jelikož indukční desky vytvářejí magnetické pole, mohou mít škodlivý vliv na osoby používající zařízení, jako je inzulínová pumpa nebo kardiostimulátor.
  - **VAROVÁNÍ:** Používejte pouze šrouby navržené výrobcem kuchyňského spotřebiče nebo uvedené výrobcem spotřebiče v návodu k použití jako vhodné nebo šrouby, které jsou zapojené do spotřebiče. Použití nevhodných šroubů může způsobit nehody.
- Pro bezpečný provoz:
- Ujistěte se, zda zástručka zapadla do zásuvky a nezpůsobí vznik jiskry.
  - Nepoužívejte poškozený nebo nalomený prodlužovací kabel ani jiný než originální kabel.
  - Ujistěte se, zda je při zapojení není na zástrčce žádná vlhkost ani kapalina.
- Určené použití**
- Tento výrobek je určen pro domácí použití. Komerční použití není přípustné.
  - **VAROVÁNÍ:** Toto zařízení je určeno jen pro vaření. Nesmí se používat na jiné účely, například k vytápění místností.
  - Výrobce nezodpovídá za žádné škody způsobené nesprávným použitím nebo manipulací.
- Bezpečnost dětí**
- **VAROVÁNÍ:** Přístupné části se mohou během používání rozežhát. Malé děti udržujte mimo dosah.
  - Obalové materiály jsou pro děti nebezpečné. Udržujte děti mimo dosah obalových materiálů.

Všechny části obalu prosím likvidujte v souladu se standardy ochrany životního prostředí.

- Elektrické výrobky jsou nebezpečné pro děti. Udržujte děti mimo dosah tohoto výrobku, pokud je v provozu, nedovolte jim hrát si s výrobkem.
- Nad spotřebič nestavte žádné předměty, na něž by děti mohly dosáhnout.

### **Likvidace starého výrobku**

**Dodržování směrnice WEEE a o likvidaci odpadů:**



Tento produkt splňuje směrnici EU WEEE (2012/19/EU). Tento výrobek nese symbol pro třídění, platný pro elektrický a elektronický odpad (WEEE).

Tento produkt byl vyroben z vysoce kvalitních součástí a materiálů, které lze znovu použít a které jsou vhodné pro recyklaci. Produkt na konci životnosti nevyhazujte do běžného domácího odpadu. Odveďte ho do sběrného místa pro recyklaci elektrických a elektronických zařízení. Informace o těchto sběrných místech získáte na místních úřadech.

### **Dodržování směrnice RoHS:**

Produkt, který jste zakoupili splňuje směrnicí EU RoHS (2011/65/EU). Neobsahuje žádné škodlivé ani zakázané materiály, které jsou směrnicí zakázané.

### **Likvidace obalových materiálů**

- Obalové materiály jsou nebezpečné pro děti. Obalové materiály uschovejte na bezpečném místě mimo dosah dětí. Obalové materiály výrobku jsou vyrobeny z recyklovatelných materiálů. Zlikvidujte je správně a třídte je v souladu s pokyny pro likvidaci recyklovaného odpadu. Nelikvidujte je s běžným domácím odpadem.

## 2 Obecné informace

### Přehled

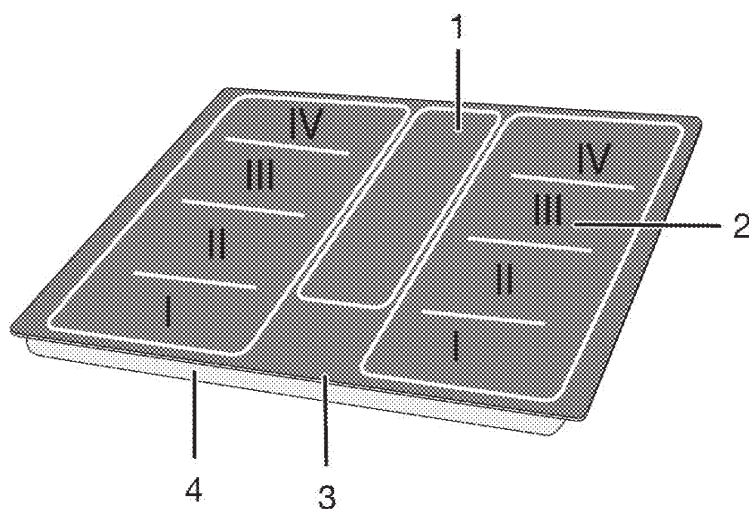

- 1 Pomocná indukční varná zóna  
2 Indukční varná deska  
3 Sklokeramický povrch  
4 Kryt základny

### Technické parametry

Napětí/frekvence	1N~220-240 V /2N~380-415 V 50 Hz
Celková spotřeba energie	max. 7400 W
Typ kabelu / průřez	min.H05V2V2-F 5 x 1,5 mm <sup>2</sup>
Vnější rozměry (výška/šířka/hloubka)	48 mm/580 mm/510 mm
Rozměry instalace (šířka/hloubka)	560 (+2)mm/480-490 (+2)mm
<b>Hořáky</b>	
Vlevo I-II-III-IV	<b>Indukční varná deska</b>
Rozměry	92,7 x 200 mm
Výkon	900/1800 W
Střed	<b>Pomocná indukční varná zóna</b>
Rozměry	92,7 x 200 mm
Výkon	900/1800 W
Vpravo I-II-III-IV	<b>Indukční varná deska</b>
Rozměry	92,7 x 200 mm
Výkon	900/1800 W



Technické parametry se mohou měnit bez předchozího upozornění za účelem zvyšování kvality výrobku.



Obrázky v tomto návodu jsou schematické a nemusí se shodovat s vaším výrobkem.



Hodnoty na štítcích výrobku nebo v doprovodné dokumentaci jsou zjišťovány v laboratorních podmínkách podle příslušných norem. Podle provozních a okolních podmínek výrobku se tyto hodnoty mohou měnit.



### 3 Montáž

Výrobek musí nainstalovat kvalifikovaná osoba v souladu s platnými předpisy. Jinak není možné uznat záruku. Výrobce neodpovídá za škody vzniklé při procesech prováděných neoprávněnými osobami, může dojít i k propadnutí záruky.

	Za přípravu místa a elektrické instalace výrobku odpovídá zákazník.
	<b>NEBEZPEČÍ:</b> Výrobek musí být instalován v souladu se všemi místními a/nebo elektrickými vyhláškami.
	<b>NEBEZPEČÍ:</b> Před instalací zkontrolujte případné vady na výrobku. Pokud nějaké objevíte, neinstalujte jej. Poškozené výrobky mohou ohrozit vaši bezpečnost.

#### Před montáží

Varná deska je určena pro instalaci do běžné pracovní desky. Mezi přístrojem a kuchyňskými stěnami a nábytkem musí zůstat bezpečnostní vzdálenost. Viz obrázek (hodnoty v mm).

- Lze jej používat i jako samostatně stojící spotřebič. Nad povrchem desky je nutno počítat s minimální vzdáleností 750 mm.
- (\*) Pokud nad sporákem instalujete digestoř, upravte výšku instalace podle pokynů výrobce digestoře (min. 650 mm)
- Sejměte obalové materiály a přepravní zámky
- Povrchy, syntetické lamináty a lepidla musejí být tepluvzdorné (100 °C minimum).
- Pracovní deska musí být v rovině a vodorovně upevněna.
- Vyříznete otvor pro varnou desku v pracovní desce podle montážních rozměrů.

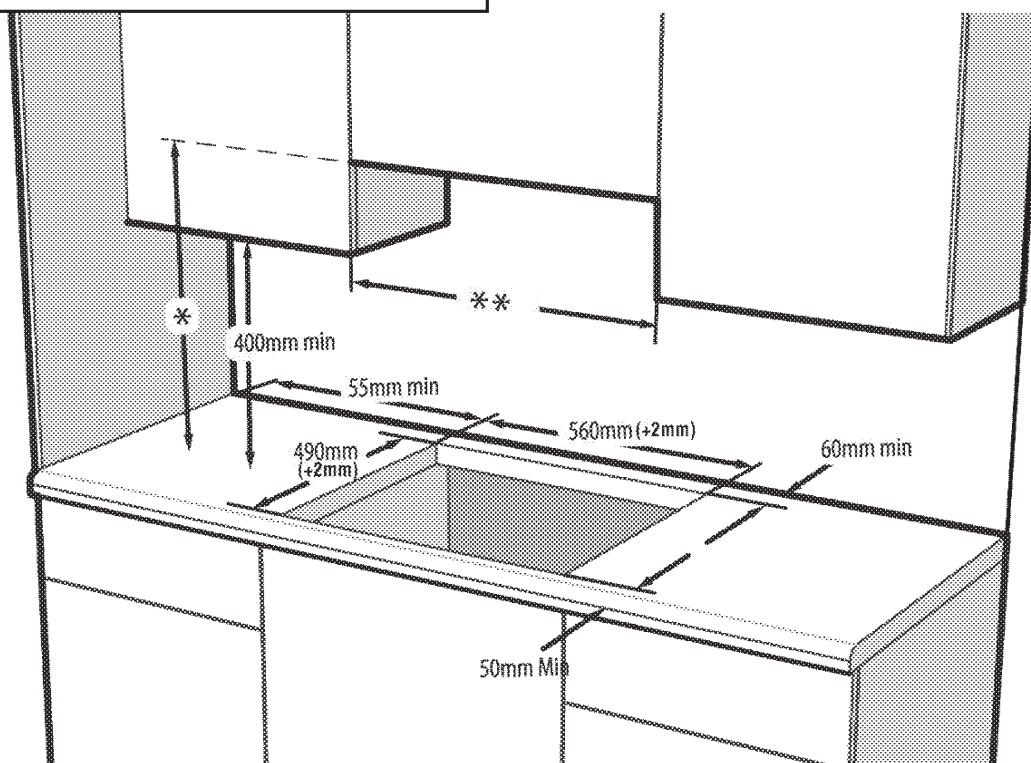

\* Minimální výška k digestoři viz doporučení v návodu k použití digestoře

\*\* Minimální vzdálenost mezi skříní musí být stejná jako šíře varné desky

#### Instalace a připojení

- Přístroj lze instalovat a připojovat jen v souladu se zákonnými předpisy.

	Neinstalujte varnou desku na místa s ostrými hranami nebo rohy. Je zde nebezpečí zlomení sklokeramického povrchu!
---	--

#### Elektrické zapojení

Připojte výrobek k uzemněné zásuvce/vedení chráněného miniaturním jističem vhodného výkonu, jak je uvedeno v tabulce „Technické specifikace“. Uzemnění musí zajistit kvalifikovaný elektrikář, pokud používáte výrobek s transformátorem nebo bez něj. Naše společnost neodpovídá za škody vzniklé z důvodu

používání výrobku bez správného uzemnění v souladu s místními předpisy.

 **NEBEZPEČÍ:**  
Výrobek smí připojit k napájení pouze autorizovaný a kvalifikovaný pracovník. Záruční lhůta výrobku začíná běžet až po řádné instalaci.  
Výrobce neodpovídá za škody vzniklé při procesech prováděných neoprávněnými osobami.

 **NEBEZPEČÍ:**  
Napájecí kabel je nutno nepřiskřípnout, ohnout či zmáčknout, nesmí přijít do styku s horkými částmi zařízení.  
Poškozený napájecí kabel musí vyměnit kvalifikovaný elektrikář. Jinak je zde nebezpečí zásahu elektrickým proudem, zkratu nebo požáru!

- Zapojení musí splňovat národní předpisy.
- Údaje napájení musejí odpovídat údajům na typovém štítku přístroje. Typový štítek je na zadním krytu výrobku.
- Napájecí kabel vašeho výrobku musí odpovídat hodnotám v rubrice "Technické parametry".

 **NEBEZPEČÍ:**  
Než zahájíte jakoukoli činnost na elektrické instalaci, odpojte výrobek od napájení.  
Hrozí riziko zásahu elektrickým proudem!

### Připojování napájecího kabelu

 Během zapájení je nutné použít národní/místní elektrické předpisy a musí se použít příslušná zásuvka/vedení a zástrčka pro troubu. V případě, že jsou limity výkonu produktu mimo provozní schopnost zástrčky a zásuvky/vedení, musí být výrobek připojen přes pevnou elektrickou instalaci přímo bez použití zástrčky a zásuvky/vedení.

1. Pokud nelze odpojit všechny póly v napájení, je nutno připojit odpojovací zařízení s odstupem kontaktů nejméně 3 mm (pojistky, bezpečnostní spínače, stykače) a všechny póly tohoto odpojovacího zařízení musejí být vedle výrobku (nikoli nad výrobkem) v souladu se směrnicemi IEE. Nedodržení tohoto pokynu může vést k provozním problémům a neplatnosti záruky na výrobek.

Doporučujeme provést další ochranu odpojovačem zbytkového proudu.

### Je-li k výrobku dodán i kabel:

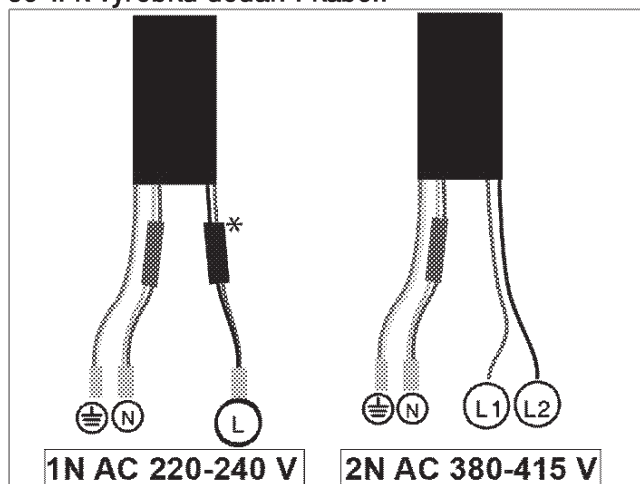

\* (Nemusí být součástí vašeho výrobku.)

2. **Pro jednofázové zapojení** připojte kabely podle následujícího popisu:
  - Hnědý/černý kabel = L (Fáze)
  - Modrý/šedá kabel = N (Nula)
  - Zeleno/žlutý kabel = (E)  (Uzemnění)» nebo
  - šedá/černý kabel = L (Fáze)
  - Modrý/Hnědý kabel = N (Nula)
  - Zeleno/žlutý kabel = (E)  (Uzemnění)
3. **Pro dvoufázové zapojení** připojte kabely podle následujícího popisu:
  - Hnědý kabel = L1 nebo L2 (Fáze 1 nebo Fáze 2)
  - Černý kabel = L2 nebo L1 (Fáze 2 nebo Fáze 1)
  - Modrý/šedá kabel = N (Nula)
  - Zeleno/žlutý kabel = (E)  (Uzemnění)» nebo
  - Černý kabel = L (Fáze 1)
  - šedá kabel = L2 (Fáze 2)
  - Modrý/Hnědý kabel = N (Nula)
  - Zeleno/žlutý kabel = (E)  (Uzemnění)

## Instalace výrobku

**Pokud trouba je vespod:**

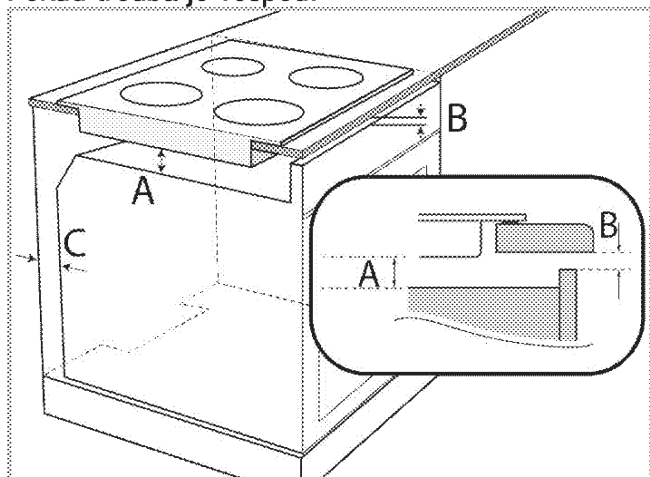

A min. 5 mm

B min. 2 mm

C 20 mm

**Pokud deska je vespod:**

Je třeba zajistit ventilační otvor v zadní stěně nábytku, viz následující obrázek.

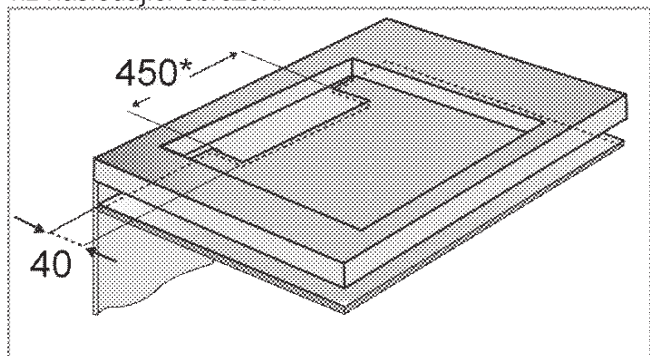

\* min.

Během montáže indukční desky umístěte výrobek rovnoběžně k instalačnímu povrchu. Na části desky, které jsou ve styku s deskou, naneste těsnění podle následujícího popisu, aby nedošlo k průniku kapalin mezi výrobek a desku.

1. Připravte plochu pracovní desky dle obrázku.
2. Otočte varnou desku vzhůru nohama a umístěte ji na rovnou plochu.
3. Při instalaci varné desky použijte těsnění, které je součástí dodávky. Těsnění umístěte kolem varné desky, jak je uvedeno na následujícím obrázku, a zajistěte odstup 1 až 2 mm od vnitřního okraje skla.

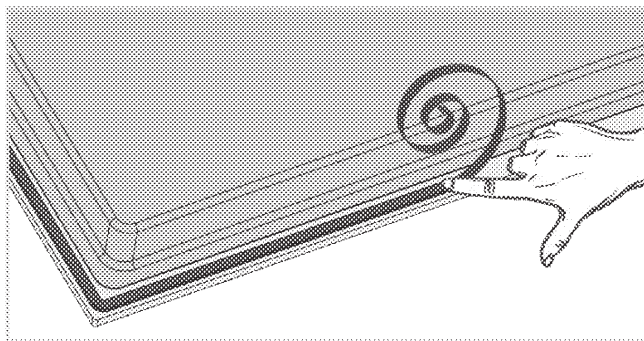

4. Upevněte vložené montážní pružiny a zašroubujte je do otvorů ve spodní části, tak jak je znázorněno na obrázku.

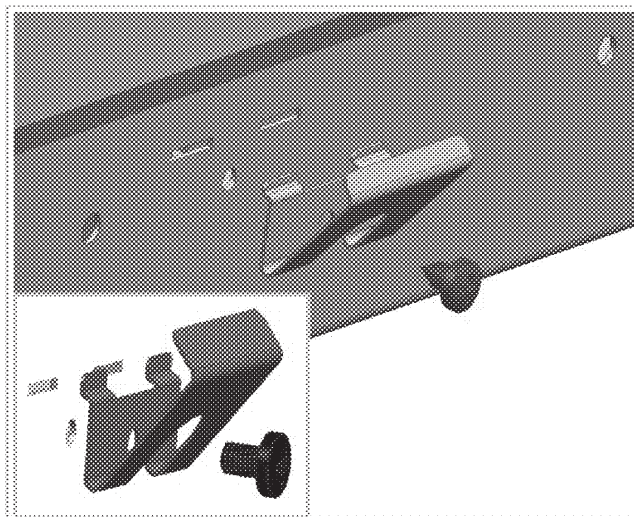

U některých modelů může váš výrobek obsahovat již namontované pružiny.



Počet montážních pružin na vašem výrobku se liší v závislosti na modelu výrobku.

5. Umístěte výrobek na pracovní desku.
6. Po umístění na desku pracovního pultu bude upevnění snazší, díky pomoci svorek. Nejsou-li rozměry pracovní desky vhodné, na přední stranu produktu lze připevnit 2 montážní háky, jak je znázorněno na obrázku níže.

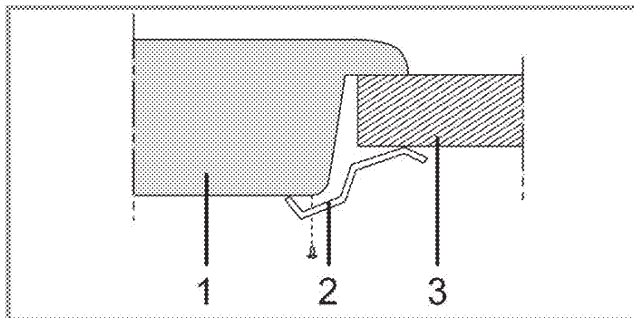

- 1 Varná deska
- 2 Montážní svorka
- 3 Pracovní deska

**i** Když instalujete desku na skříň, musíte instalovat polici, která oddělí skříň od desky podle předchozího obrázku. Není to nutné, když provádíte instalaci na vestavěnou troubu.

Například, pokud je možné se dotknout spodní strany výrobku po jeho montáži do zásuvky, musí být tato část zakryta dřevěnou deskou.

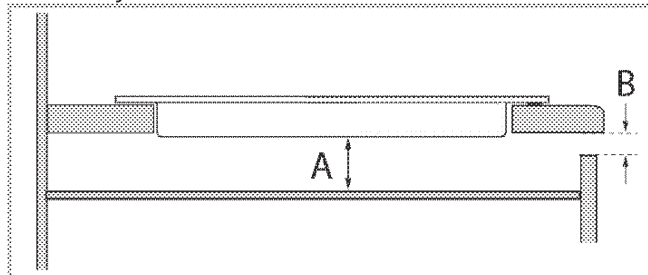



A min. 5 mm

B min. 2 mm

### Pohled zezadu (otvory pro připojení)

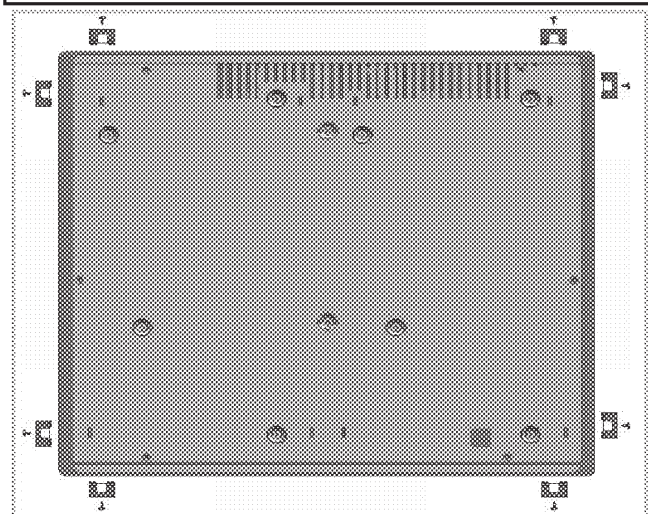
**i** Umístění spojovacích otvorů znázorněné na obrázku níže je pouze schématické a může se lišit v závislosti na modelu produktu. Připevňujte je podle umístění spojovacích otvorů na vašem produktu.



**NEBEZPEČÍ:**  
 Upevnění spojů k jiným otvorům není vhodný postup z bezpečnostních důvodů, jelikož může poškodit systém plynu a elektřiny.

**NEBEZPEČÍ:**  
 Plotýnka obsahuje komponenty využívající plyn a elektřinu. Z tohoto důvodu musí být plotýnka upevněná na desku pouze přes fixační otvory, pouze pomocí dodaných bezpečnostních prvků a šroubů a jak je uvedeno v návodu. V opačném případě bude představovat ohrožení života a majetku.

**i** Počet montážních pružin na vašem výrobku se liší v závislosti na modelu výrobku.

### Poslední kontrola

1. Obsluha výrobku..
2. Zkontrolujte funkce.

### Likvidace starého výrobku

- Uschovejte si originální karton od výrobku a přepravujte výrobek v něm. Dodržujte pokyny na kartonu. Pokud nemáte originální karton, zabalte výrobek do bublin nebo silného kartonu a pevně oblepte páskou.

**i** Zkontrolujte vzhled výrobku, zda neobsahuje škody, k nimž mohlo dojít při přepravě.

## 4 Příprava

### Tipy pro úsporu energie

Následující informace vám pomohou používat zařízení ekologicky a ušetřit energii:

- Zmražené potraviny před vařením rozmrazte.
- Používejte pánve/hrnce s víky na vaření. Pokud nemáte víko, spotřeba energie může vzrůst až čtyřnásobně.
- Zvolte hořák, který je vhodný pro rozměr dna hrnce. Vždy zvolte správný rozměr hrnce pro připravovaný pokrm. Větší hrnce vyžadují více energie.
- Dávejte pozor a používejte ploché hrnce při vaření na elektrických deskách. Hrnce se silným dnem zaručují lepší vodivost tepla. Dosáhnete tak úspor energie až o 1/3.

- Nádoby a hrnce musejí být vhodné pro plotny. Dna nádob nebo hrnců nesmějí být menší než plotna.
- Plotny a dna hrnců udržujte čisté. Nečistoty sníží vodivost tepla mezi plotnou a dnem hrnce.

### Úvodní použití

#### První čištění produktu



Povrch se může poškodit vlivem některých saponátů nebo čisticích materiálů.

Nepoužívejte agresivní saponáty, čisticí prášek/mléko ani ostré předměty při čištění.

1. Sejměte všechny obaly.
2. Setřete povrch výrobku vlhkým hadříkem nebo houbičkou a osušte hadříkem.

## 5 Používání varné desky

### Obecné informace o vaření



Nikdy neplňte pánev olejem do více než jedné třetiny. Při nahřívání oleje nenechávejte varnou desku bez dozoru. Přehřátý olej znamená nebezpečí požáru. **Nikdy se nesnažte možný oheň uhasit vodou!** Když se olej vznítí, přikryjte jej požární dekou nebo vlhkým hadrem. Vypněte varnou desku, pokud je to bezpečné, a zavolejte hasiče.

- Potraviny před smažením pečlivě osušte a opatrně vložte do horkého oleje. Před smažením zkontrolujte, zda zmrazené potraviny zcela rozmrzly.
- Nezakrývejte nádobu, v níž zahříváte olej.
- Pánve a hrnce umísťujte tak, aby jejich rukojeti nebyly nad varnou desku a nemohlo dojít k jejich spálení. Na desku neumísťujte nevyvážené a snadno překlápělné nádoby.
- Na zapnuté varné oblasti nepokládejte prázdné nádoby a hrnce. Mohly by se poškodit.
- Provoz varných oblastí naprázdno bez nádoby nebo hrnce může poškodit výrobek. Jakmile dovaříte, vypněte varné oblasti.
- Jelikož povrch výrobku může být horký, nepokládejte na něj plastové ani hliníkové nádoby. Jakékoli roztavené materiály z povrchu ihned odstraňte. Takové nádoby by neměly být používány k uchování potravin.
- Používejte pouze hrnce a nádoby s plochým dnem.
- Do hrnců a pánví vkládejte přiměřené množství potravin. Takto nebudete muset provádět zbytečné čištění z důvodu přetečení. Nepokládejte poklice hrnců nebo pánví na varné oblasti. Pokládejte hrnce do středu varné oblasti. Pokud chcete hrnce posunout na jinou varnou oblast, zvedněte jej a postavte ho tam, neposunujte jím.

#### Výběr hrnce

- Sklokeramická deska je odolná proti horku a neohrozí ji ani velké teplotní rozdíly.
- Sklokeramickou desku nepoužívejte k ukládání věcí ani jako krájecí prkénko.

- Používejte pouze hrnce a pánve se strojově upraveným dnem. Ostré okraje mohou způsobit poškrábání povrchu.

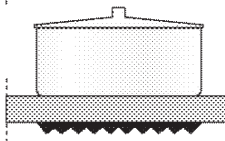
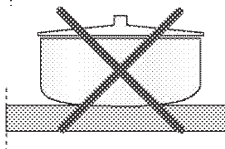
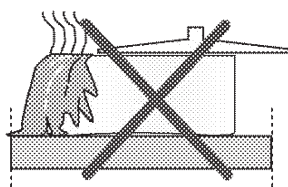

Rozlité potraviny mohou poškodit sklokeramickou desku a způsobit požár.

Nepoužívejte nádoby s konkávním nebo konvexním dnem.

Používejte pouze hrnce a pánve s plochým dnem. Ty zajišťují snazší přenos tepla.

„To, jak je jídlo v hrnci uvaří, záleží na typu hrnce, rozměru hrnce a rozměru varné zóny, pro rovnoměrnější přivedení k varu můžete použít varnou zónu o 1 velikost větší. Použití větší varné zóny nemá negativní vliv na spotřebu energie u indukčních varných desek, protože teplo se generuje jenom v té oblasti, kde se nachází hrnce.“

**Pro indukční desky používejte pouze nádoby určené pro indukční vaření.**

#### Test hrnce

K testování, zda je váš hrnce vhodný pro indukční desku či ne, použijte následující metody.

1. Váš hrnce je vhodný, pokud jeho dno udrží magnet.
2. Váš hrnce je vhodný, pokud "Q" a "Q" nebo "U" nejskří, když ho postavíte na varnou oblast a zapnete desku.

Můžete používat ocelové, teflonové nebo hliníkové hrnce se speciálním magnetickým dnem, které nese značky nebo upozornění, že je tento hrnce vhodný pro indukční vaření. Skleněné a keramické nádoby, hrnce a nerezové nádoby s nemagnetickým hliníkovým dnem by neměly být používány.

#### Systém rozpoznávání hrnce

Při indukčním vaření je napájen pouze prostor pokrytý nádobou na příslušné varné oblasti. Dno nádoby je rozpoznáno systémem a automaticky se ohřívá pouze tento prostor. Vaření se zastaví, je-li vařící nádoba zvednuta během vaření z varné oblasti. Vybraná varná oblast a "Q" a "Q" nebo "U" symbol střídavě bliká.

## Bezpečné používání

Nepoužívejte ohřev na vysokou teplotu, pokud používáte nepřilnavý (teflon) hrnec bez oleje nebo s velmi malým množstvím oleje.

Na varnou desku nepokládejte žádné kovové předměty jako vidličky, nože nebo poklice hrnců, mohou se ohřát. Nepoužívejte k vaření alobal. Nikdy nepokládejte na varnou oblast potraviny zabalené do alobalu.



Pokud je pod vaší varnou deskou trouba a běží, snímače desky mohou snížit stupeň vaření nebo troubu vypnout.



Pokud je varná deska v provozu, udržujte předměty s magnetickými prvky jako kreditní karty nebo kazety mimo dosah.

## Osvětlené oblasti vaření (Nemusí být součástí vašeho výrobku.)

Varné zóny na varné desce se rozsvítí. Varné zóny se nezobrazí, když je varná deska v poloze vypnuto nebo v pohotovostním režimu. Po zapnutí varné desky by se mělo objevit osvětlení, které označuje varné zóny.

## Používání pánve na velké varné zóně

Používaná pánve by měla pokrýt oba středy velké varné zóny. Varnou zónu nepoužívejte žádným jiným způsobem. Velkou varnou zónu můžete použít pro pánve s velkým průměrem. Velkou varnou zónu můžete použít dvěma různými způsoby, a to levou zadní a levou přední zónu.

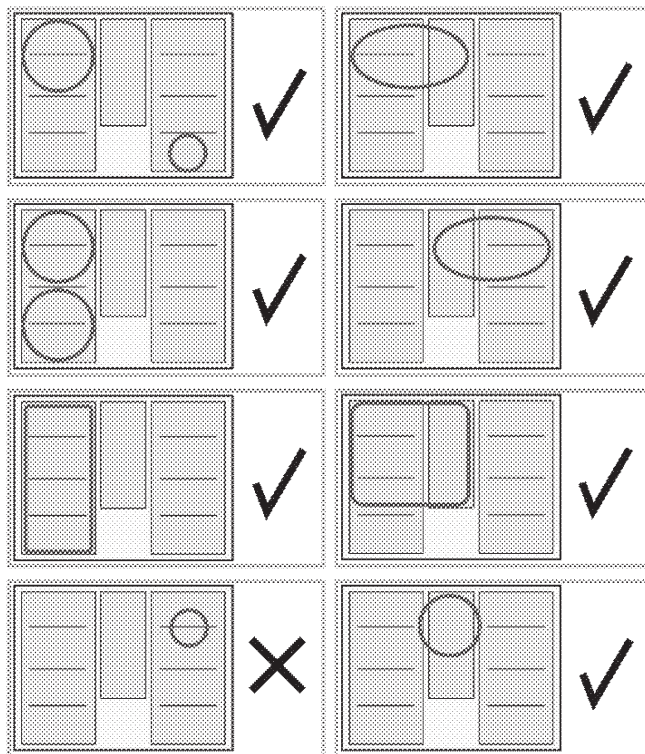

## Používání varných desek



### NEBEZPEČÍ:

Nedovolte, aby cokoli padlo na varnou desku. I malé předměty, jako je slánka, mohou varnou desku poškodit.

Nepoužívejte prasklé varné desky. Těmito prasklinami může prosakovat voda a způsobit zkrat.

V případě jakéhokoli poškození na povrchu (např. viditelné praskliny) okamžitě vypněte zařízení, abyste snížili riziko zásahu elektrickým proudem.

## Ovládací panel

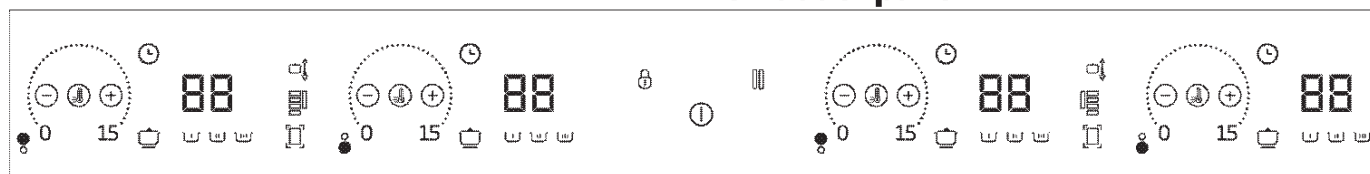

### Specifikace

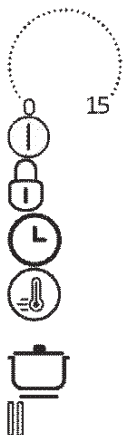

Tlačítko nastavení (pro úroveň teploty)

Tlačítko Zap./Vyp.

Tlačítko zamknutí tlačítek

Tlačítko zapnutí/vypnutí časovače

Tlačítko rychlého zahřívání/Tlačítko zesilovače (Booster)

Tlačítko automatického vaření

Tlačítko Stop



Tlačítko velkoplošné varné zóny  
**(Tato funkce je volitelná. Nemusí být součástí vašeho výrobku.)**

Tlačítko přidání úrovně časovače

Tlačítko snížení úrovně časovače

Displej aktivní varné plochy

Funkční symbol „Move“

Symbol varné desky (Hob to Hood symbol) \*

Wifi Symbol \*

**\*(Tato funkce je volitelná. Nemusí být součástí vašeho výrobku.)**

**i** Grafika a obrázky mají jen informativní účel. Aktuální displeje a funkce mohou být různé podle typu vaší varné desky.

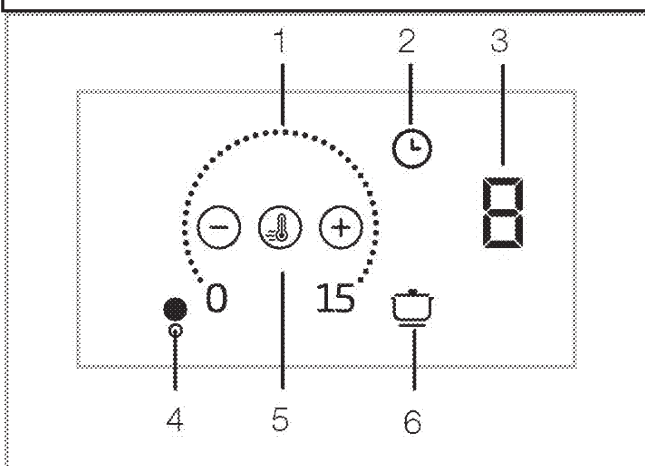

- 1 Oblast nastavení
- 2 Tlačítko časovače
- 3 Displej varné zóny
- 4 Symbol varné zóny (\*)
- 5 Tlačítko rychlého zahřívání
- 6 Tlačítko automatického vaření
- \* (Liší se podle modelu výrobku.)

**i** Tento produkt se ovládá dotykovým ovládacím panelem. Každou činnost, kterou provádíte na dotykovém ovládacím panelu, je potvrzena akustickým signálem.

**i** Ovládací panel udržujte vždy suchý a čistý. Vlhký a znečištěný povrch může způsobit potíže funkčnosti.

### Zapnutí varné desky

1. Dotkněte se tlačítka "⏻" na ovládacím panelu. Varná deska je připravená k použití.

**i** Pokud se do 20 sekund neprovede žádný úkon, varná deska se automaticky vrátí do pohotovostního režimu.

**i** Pokud jakékoli tlačítko (tlačítko "🔒") stisknete po delší dobu, výrobek se z bezpečnostních důvodů automaticky vypne.

### Vypnutí varné desky.

1. Dotkněte se tlačítka "⏻" na ovládacím panelu. Varná deska se vypne a vrátí se do pohotovostního režimu.

**i** Pokud se na varné zóně rozsvítí symbol "H" nebo "h", znamená to, že varná zóna je stále horká. Nedotýkejte se varných zón.

### Ukazatel zbytkového tepla

Pokud se na displeji varné zóny zobrazí "H" znamená to, že deska je stále horká a lze ji použít pro zahřání malého množství pokrmu. Tento symbol se brzy změní na "h" a znamená to, že je méně horká.

**i** Přeruší-li se napájení, ukazatel zbytkového tepla se nerozsvítí a neupozorní uživatele na horké varné zóny.

### Zapnutí varných zón

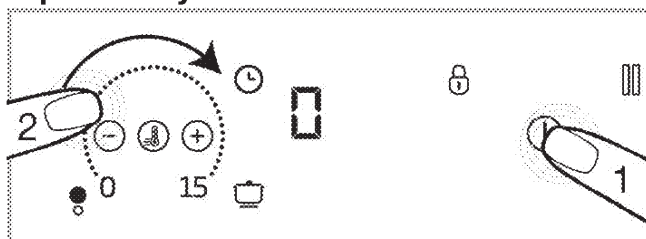

1. Stisknutím tlačítka "⏻" zapnete varnou desku.  
» Symbol "0" se zobrazí na displejích.
2. Dotkněte se části nastavení varné zóny, kterou chcete zapnout a přejděte prstem po této části.

**i** Pokud se do 20 sekund neprovede žádný úkon, varná deska se automaticky vrátí do pohotovostního režimu.

### Nastavení teploty

Dotykem na část nastavení nebo posunutím prstu přes tuto část nastavte teplotu na úroveň mezi "0" a "15".

**i** K vaření můžete použít jednu pomocnou varnou zónu. K tomu je třeba nastavit teplotu na zadní levé varné zóně.

### Vypnutí varných zón:

Vybranou varnou zónu lze vypnout 2 různými způsoby:

1. **Zmírněním teploty na "0"**  
Varnou zónu můžete vypnout zmírněním nastavení teploty na "0".
2. **Vypnutím funkce časovače pro požadovanou varnou zónu;**  
Po vypršení času časovač vypne příslušnou varnou zónu. "0" nebo "00" se objeví na všech displejích. Symbol "⌚" na displeji varné desky zmizí.  
Po vypršení času zazní zvukový signál. Pro vypnutí zvukového signálu stiskněte jakékoli tlačítko na ovládacím panelu.

### Zapnutí velkoplošné varné zóny (Tato funkce je volitelná. Nemusí být součástí vašeho výrobku.)

1. Stisknutím tlačítka "⏻" zapnete varnou desku.



2. Stiskněte tlačítko velkoplošné varné zóny.  
» 0 se zobrazí na displeji zadní levé varné zóny a na displeji přední varné zóny se zobrazí hlášení "[ ]".

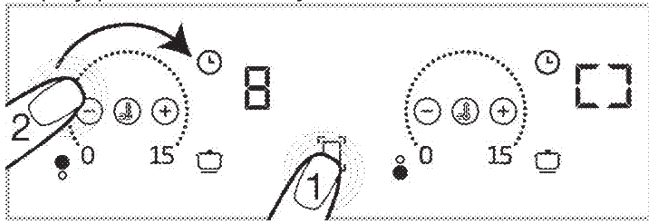

3. Dotykiem na část nastavení nebo přejetím prstu přes tuto část nastavte teplotu na úroveň mezi 0 a 15.

» Teplotu můžete změnit v části nastavení obou varných zón.



Levé velkoplošné varné zóny jsou vysvětleny jako příklad. Pokud je velkoplošná varná zóna také na pravé straně varné desky, použijí se stejné postupy jako u uvedené varné zóny.

**Zapnutí velkoplošné varné zóny, zatímco je jedna nebo obě levé varné zóny zapnuté (Tato funkce je volitelná. Nemusí být součástí vašeho výrobku.)**

Když jsou jedna nebo obě levé varné zóny zapnuté, můžete kombinovat obě varné zóny tím, že aktivujete velkoplošnou varnou zónu. Tak můžete používat širší varnou zónu se stejnými hodnotami.

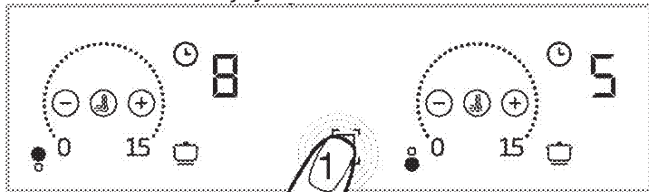

1. Stiskněte tlačítko velkoplošné varné zóny, zatímco je jedna nebo obě levé varné zóny zapnuté  
» Menší z teplotních hodnot varných zón, které jste předtím vybrali, se zobrazí na displeji zadní levé varné zóny. Pokud je zadáno časové období, objeví se na displeji hodnota časovače varné zóny s nižší hodnotou.

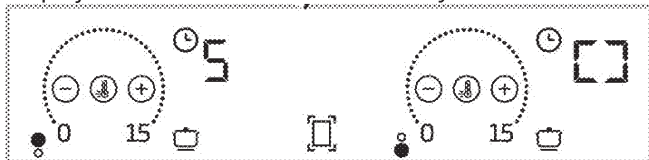

» Pro následnou změnu teploty nastavte požadovanou teplotu v oblasti nastavení obou varných zón.



Pokud stisknete tlačítko velkoplošné varné zóny, když je velkoplošná varná zóna aktivní, budou varné zóny odděleny a vypnuty.

**Vypnutí velkoplošné varné zóny: (Tato funkce je volitelná. Nemusí být součástí vašeho výrobku.)**

Velkoplošnou varnou zónu lze vypnout 3 různými způsoby:

1. Zmírněním teploty na "0"

Velkoplošnou varnou zónu můžete vypnout zmírněním teploty na "0".

2. **Vypnutím časovače velkoplošné varné zóny.**

Po vypršení času časovač vypne velkoplošnou varnou zónu. Na obrazovce levé varné zóny se objeví 0 a na obrazovce časovače se objeví 00. Světlo tlačítka "⌚" na displeji zadní levé varné zóny se vypne.

3. **Stisknutím symbolu velkoplošné varné zóny po dobu 3 sekund**

Pokud stisknete symbol velkoplošné varné zóny po dobu 3 sekund, varná zóna se vypne

**Režim „Autoflexi“ (Zapnutí automatického rozšíření varné zóny)**

Pokud je hrnec umístěn na varné zóny tak, jak je uvedeno na obrázku níže, automaticky se zapne režim „flexi“. Pro zrušení tohoto režimu jednou klepněte na "[ ]".

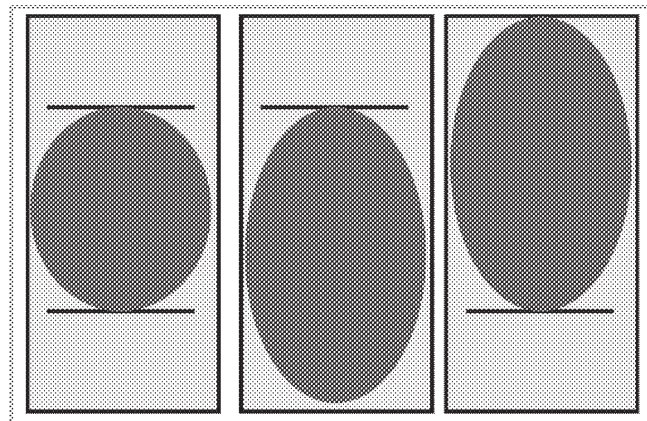

**Modely s osvětlením kolem varných zón: (Nemusí být součástí vašeho výrobku.)**

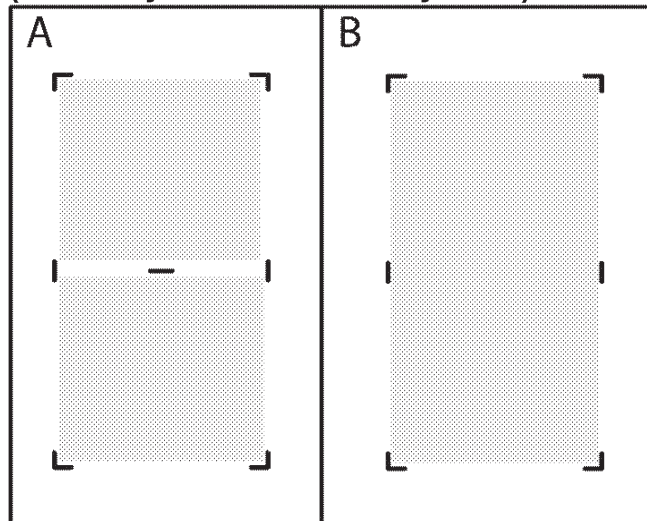

Pokud jsou dvě oddělené varné zóny (znázorněné na obrázku A) kombinovány jako varná zóna s velkým povrchem, které jsou znázorněny na obrázku B, oddělovací světlo by mělo zhasnout. Když je prostorová varná zóna oddělená zpět do dvou oddělených varných zón, musí se rozdělovací světlo rozsvítit.

## Nastavení vysokého výkonu (BOOSTER)

K zajištění maximálního výkonu při ohřevu můžete použít funkci zesilovače. Tato funkce se však nedoporučuje na dlouhodobější vaření. Funkce zesilovače nemusí být dostupná na všech varných plochách. Když uplyne čas nastavení zesilovače (viz tabulka provozních časových limitů), varná zóna se vypne.

### Přímý výběr ZESILOVAČE:

1. Stisknutím tlačítka "ⓘ" zapnete varnou desku.
2. Stiskněte "ⓘ" tlačítko.

Varná zóna byla aktivována na nejvyšší výkon a symbol

zesilovače "☰" se zobrazí na displeji varné zóny.

» Když uplyne čas nastavení zesilovače (viz tabulka provozních časových limitů), varná zóna se vypne.

### Volba zesilovače, zatímco je aktivní varná plocha:

1. Když je varná deska zapnuta a příslušná varná zóna je aktivní, dotkněte se "ⓘ".



Posilovač může být aktivován pouze v jedné ze zón na stejné straně (vlevo nebo vpravo). Pokud některá z varných zón na stejné straně pracuje na určité úrovni teploty, nelze nastavit posilovač pro druhou varnou zónu na stejné straně. Pokud je aktivní velká varná zóna, nelze pro tyto varné zóny nastavit posilovač.

2. Zvolená varná zóna bude fungovat na maximální výkon a na displeji varné oblasti se postupně rozsvítí 3 kontrolky. Po uplynutí doby zesilovače se varná zóna přepne na nastavenou teplotu a zobrazí se pouze zvolená hodnota teploty.

### Předčasné vypnutí vysokého výkonu (BOOSTER):

Stisknutím tlačítka "ⓘ" můžete kdykoli vypnout nastavení zesilovače.

### Zamknutí tlačítek

Aby omylem nedošlo ke změně funkcí během provozu varné desky, můžete aktivovat zamknutí tlačítek.

### Aktivace zamknutí tlačítek

1. Stiskněte "ⓘ" po dobu 3 sekund, abyste uzamkli ovládací panel.

Pokud se stiskne jakékoli tlačítko v době, kdy je zamknutí tlačítek aktivováno, kontrolka tlačítka "ⓘ" bliká.



Zamknutí tlačítek lze zapnout pouze v provozním režimu. Je-li zámek tlačítek zapnutý, funguje pouze tlačítko "ⓘ". Dotknete-li se jakéhokoli jiného tlačítka, kontrolka tlačítka "ⓘ" se rozsvítí, aby oznámila, že zámek tlačítek je v provozu. Vypnete-li varnou desku, když jsou tlačítka zamčena, zámek tlačítek musí být vypnut, abyste mohli varnou desku opět zapnout.

### Deaktivace zámku

1. Tiskněte tlačítko "ⓘ" po dobu 3 sekund. Operace bude potvrzena zvukovým signálem. Kontrolka tlačítka "ⓘ" zhasne a ovládací panel je odemčen.

### Funkce časovače

Tato funkce vám usnadňuje vaření. Nebudete muset hlídat troubu po celou dobu vaření. Varná zóna se automaticky vypne po vypršení vámi zvolené doby.

### Zapnutí časovače

1. Stisknutím tlačítka "ⓘ" zapnete varnou desku.
2. "0" s objeví na displeji varné plochy.
3. Přidejte úroveň varné zóny, kterou chcete zapnout.
4. Stiskněte tlačítko "ⓘ" pro zapnutí časovače. "00" s objeví na displeji příslušné varné zóny.

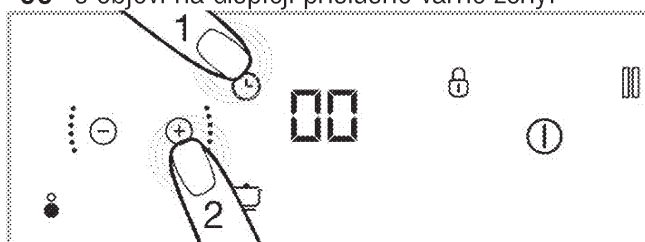

5. Nastavte požadovanou délku trvání stisknutím tlačítek "+" a "-".

» Stiskněte "ⓘ" a potvrďte nastavení. Pokud nestisknete "ⓘ", nastavení bude za pár sekund automaticky zrušeno.



Časovač lze nastavit pouze pro varné zóny, které jsou již v provozu.



Opakujte výše zmíněný postup pro ostatní varné zóny, u kterých si přejete nastavit časovač.



Časovač nelze nastavit, pokud není zvolena varná zóna a teplota varné zóny.

### Vypnutí časovačů

Po uplynutí nastaveného času se varná deska automaticky vypne a vydá zvukový signál. Zvukové varování vypnete stisknutím jakéhokoli tlačítka.

## Vypnutí časovačů předčasně

Vypnete-li časovač předčasně, varná deska bude pokračovat v provozu na nastavenou teplotu, dokud nebude vypnuta.

Časovač lze vypnout předčasně dvěma způsoby:

### 1-Vypnutím časovače snížením jeho hodnoty na "00" :

1. Zvolte varnou zónu, kterou chcete vypnout.
2. Stiskněte tlačítko "⏸" pro volbu časovače příslušné varné zóny.
3. Dokud se nezobrazí "00" na displeji příslušné varné zóny, snižujte hodnotu stisknutím tlačítek "+" a "-".

### 2-Deaktivace časovače stisknutím tlačítka časovače po dobu okolo 3 sekund:

1. Stiskněte tlačítko "⏸" příslušné varné zóny po dobu 3 sekund; "⏸" se vypne a časovač bude zrušen.

## Funkce automatického vaření

Pomocí této funkce můžete vařit rychle na 3 různých úrovních.

1. Udržování teploty
2. Vaření
3. Smažení

### Aktivace funkce automatického vaření bez nastavení časovače

1. Stisknutím tlačítka "⏸" zapnete varnou desku.
2. Stiskněte tlačítko "☐" varné zóny, u které chcete aktivovat funkci automatického vaření.
3. Příslušná varná zóna se aktivuje na úrovni udržování tepla po prvním dotyku. Na obrazovce se objeví symbol "P" a "☐".
4. Příslušná varná zóna se aktivuje na úrovni vaření po druhém doteku. Na obrazovce se objeví symbol "P" a "☐".
5. Příslušná varná zóna se aktivuje na úrovni smažení po třetím doteku. Na obrazovce se objeví symbol "P" a "☐".

» Varná zóna začne vařit na nastavené úrovni automatického vaření.

### Aktivování funkce automatického vaření nastavením časovače

1. Vyberte požadovanou úroveň automatického vaření stisknutím tlačítka "☐" příslušné varné zóny.
2. Stiskněte tlačítko "⏸" pro zapnutí časovače.  
» Na displeji se rozsvítí symboly "00" a "⏸".
3. Nastavte požadovanou délku trvání stisknutím tlačítek "+" a "-".

» Varná zóna bude během nastavené doby vařit dále na zvolené úrovni automatického vaření.

» Po uplynutí nastaveného času se varná deska automaticky vypne a vydá zvukový signál. Zvukové varování vypnete stisknutím jakéhokoli tlačítka.

## Deaktivování funkce automatického vaření

1. Příslušnou varnou zónu můžete zcela vypnout stisknutím tlačítka "⏸" a zrušit funkci automatického vaření.
2. Pokud chcete, aby varná zóna vařila na určité úrovni a chcete deaktivovat funkci automatického vaření, nastavte požadovanou teplotu stisknutím tlačítek "+" a "-". Varná zóna bude dále vařit s nastavenou teplotou. Pokud jste předtím nastavili časovač, nastavený čas vaření se nezruší a vaření bude pokračovat při stejné teplotě.

## Použití funkce Přesun

Tato funkce usnadňuje rychlé přepínání mezi různými úrovněmi vaření díky změně úrovně vaření prostřednictvím přesunutí pánve bez nutnosti vstupu do ovládacího panelu. Proto nemusíte pokaždé zvyšovat nebo snižovat teplotu.



Pro aktivaci funkce Přesun by měla velikost pánve pokrýt jednu nebo dvě varné zóny.

### Aktivace funkce „Přesun“:

1. Zapnete varnou desku dotykem "⏸".
2. Umístíte pánev na levou nebo pravou varnou zónu v souladu s požadovanou počáteční úrovní a ujistěte se, že pokrývá obě varné zóny.
3. Dvakrát klepněte na "☐".  
» "☐" a "☐" se rozsvítí, což znamená, že funkce „přesun“ byla aktivována. Pánev stačí pouze přesunout na varnou zónu požadované úrovně vaření. Tato funkce umožňuje rychlé přepínání mezi 3 varnými zónami:
  - **Úroveň 3 (Udržování teploty):** Pokud umístíte pánev na nejzadnější dvě varné zóny levé a pravé varné zóny, bude varná deska pracovat na úrovni 3.

### Úroveň 3

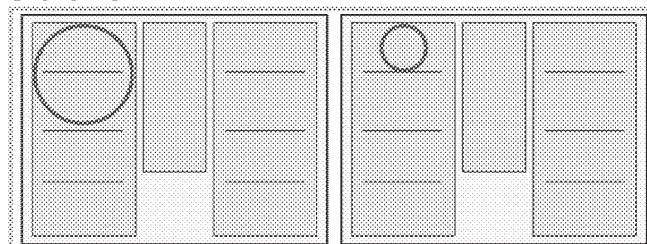

- **Úroveň 8 (Var):** Pokud umístíte pánev na dvě středové varné zóny levé a pravé varné zóny, bude varná deska pracovat na úrovni 9.

## Úroveň 8

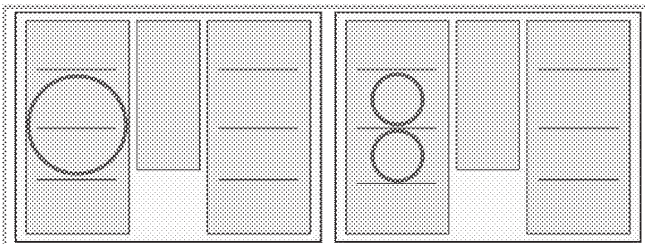

- **Úroveň 15 (Smažení):** Pokud umístíte pánev na dvě přední varné zóny levé a pravé varné zóny, bude varná deska pracovat na úrovni 15.

## Úroveň 15

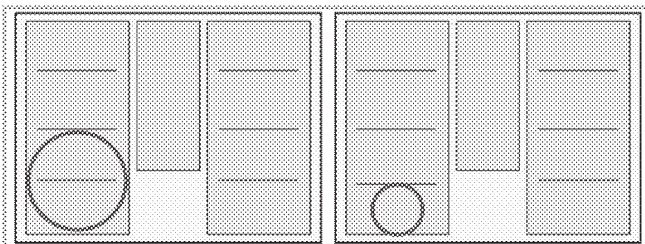

Při použití funkce „Přesun“ nelze pro varné zóny nastavit časovač.



Pokud je na pomocné varné zóně pánev, nelze použít funkci „Přesun“.



Pokud používaná pánev pokrývá tři varné zóny, funkce „Přesun“ bude zrušena.

## Funkce Stop

Použitím této funkce můžete přerušit všechny funkce varné desky, které jsou v provozu (**kromě časovače**).



Pokud je pro některou varnou zónu nastaven časovač, bude fungovat i během zastavení.



1. Stiskněte tlačítko "■" během provozu varné desky. Všechny aktivní varné plochy budou pokračovat na minimálních teplotách.
2. Stiskněte tlačítko "■" znovu pro opětovné spuštění všech zastavených varných ploch s předchozími nastaveními.



Když se zmáčkne tlačítko zastavení, symbol "■" se zobrazí na displejích varných ploch, které byly zapnuté před zmáčknutím tohoto tlačítka.

## Bezpečné a účinné použití ploch indukčního vaření

**Zásady používání:** Indukční varná deska zahřívá přímo kuchyňské nádoby. Proto má ve srovnání s jinými typy varných desek četné výhody. Funguje účinněji a povrch varné desky se nezahřívá.

Indukční deska je vybavena dokonalejšími bezpečnostními systémy, které zajišťují maximální bezpečnost během jejího používání.



Vaše varná deska může být vybavena indukčními varnými plochami o průměru 145, 180, 210 a 280 mm dle typu. Každá varná plocha rozpozná nádobu, která je na ni postavena díky funkce indukce. Energie vzniká pouze tam, kde se nádoba dotýká varné plochy, a tak dochází k minimální spotřebě energie.

## Limity provozní doby

Ovladač varné desky je vybaven limitem doby provozu. Je-li některá z varných ploch ponechána v provozu, po určité době se automaticky vypne (viz Tabulka-1).

Pokud je k varné ploše přiřazen časovač, displej časovače se také později vypne.

Limit doby provozu závisí na nastavení zvolené teploty.

Při této teplotě probíhá maximální doba provozu.

Varnou plochu lze znovu spustit poté, co se automaticky vypne, jak je popsáno výše.

**Tabulka-1:** Limity provozní doby

Teplota	Limit doby provozu - hodina
0	0
1	6
2	6
3	5
4	5
5	4
6	4
7	3
8	3
9	2
10	2
11	1,5
12	1,5
13	1,5
14	1
15	1
Rychlý ohřev	10 minut
P1	5
P2	2
P3	1

## Ochrana proti přehřátí

Vaše varná deska je vybavena snímači zajišťujícími ochranu proti přehřátí. V případě přehřátí může být pozorováno následující:

- Aktivní varná plocha může být vypnuta.
- Vybraná úroveň může poklesnout. Tento stav však není vidět na ukazateli.

## Bezpečnostní systém proti přetečení

Vaše deska je vybavena bezpečnostním systémem proti přetečení. Pokud dojde k přetečení, které znečistí ovládací panel, systém ihned přeruší napájení a vypne varnou desku.

Na displeji se mezitím zobrazí "E" nebo "F".

## Upřesnit nastavení výkonu

Indukční deska reaguje ihned na příkazy, je to jedna z jejích výhod. Nastavení výkonu změní velmi rychle. Můžete tak předejít tomu, aby hrnec (s vodou, mlékem atd.) přetekl, i když byl těsně před přetečením.

## Hlučný provoz

Z indukční varné desky může vycházet hluk. Tyto zvuky jsou normální a patří k indukčnímu vaření.





- Hluk roste při vyšších teplotách.
- Hluk může způsobovat slitina použitá na nádobí.
- Při nízkých teplotách se může ozývat pravidelný zvuk zapínání/vypínání způsobený provozem.
- Hluk může vzniknout při zahřívání prázdného hrnce. Hluk utichne, jakmile přidáte vodu nebo jídlo.
- Můžete slyšet hluk ventilátoru, který ochlazuje elektrický systém.

## Hlášení o chybách

**Tabulka-2:** Kódy chyb a příčiny chyb

Příčiny chyb	Displej
Varná deska je přehřátá	"H" bliká
Pánev není vhodná pro varnou zónu.	"□" a "□" nebo "□" se rozsvítí.
Pánev/hrnec nebo jiný objekt je na desce dotykového ovládání.	"F" bliká
Hrnec není vhodný	F1 se rozsvítí

Prázdný hrnec	F2 se rozsvítí
Maximální provozní doba	F3 se rozsvítí
Pevný teplotní snímač (Pevný NTC)	F4 se rozsvítí
Zkrat teplotního snímače (zkrat NTC)	F5 se rozsvítí
Přehřátí	F6 se rozsvítí
Chyba elektronického hardwaru nebo ventilátoru	EH se rozsvítí
Chyba komunikace mezi deskami uživatelského rozhraní	EC se rozsvítí
Chyba komunikace mezi deskou uživatelského rozhraní a hlavní deskou	EI se rozsvítí
x** : „1,2,...,9“	

	Další informace o hlášení chyb, která se mohou objevit na dotykovém kontrolním panelu, najdete v Tabulce-2. Pokud se zprávy Fx a Ex trvale zobrazují, kontaktujte autorizovaný servis.
	Pokud se povrch dotykového panelu odpařuje, dojde k deaktivaci celého kontrolního systému, ozve se zvukový signál a na displeji se rozblíká "E".
	Udržujte povrch dotykového ovládacího panelu čistý. Může se zobrazit chybové provozní varování.
	Na dotykový ovládací panel se nesmí umísťovat žádné pánve/hrnce.

## 6 Údržba a péče

### Obecné informace

Životnost výrobku se prodlouží a případné problémy se omezí, pokud je výrobek pravidelně čištěn.



#### NEBEZPEČÍ:

Odpojte zařízení od napájení, než začnete s údržbou a čištěním.

Hrozí riziko zásahu elektrickým proudem!



#### NEBEZPEČÍ:

Před čištěním nechte přístroj vychladnout.

Horké povrchy mohou způsobovat popáleniny!

- Výrobek po každém použití pečlivě vyčistěte. Takto snadněji odstraníte nečistoty z pečení, které se takto nebudou při příštím použití přístroje dále připalovat.
- Pro čištění přístroje nejsou potřeba žádná zvláštní čisticí prostředky. Výrobek omyjte vodou s mycím přípravkem a hadříkem nebo houbou a osušte ji suchým hadrem.
- Vždy zkontrolujte, zda byla jakákoli zbylá kapalina po čištění pečlivě otřena a a případná vylitá kapalina vysušena.
- K čištění nerezových ploch a rukojeti nepoužívejte čisticí prostředky obsahující kyselinu nebo chlorid. K otření těchto částí použijte měkký hadřík s tekutým rozpouštědlem (ne brusným) a dávejte pozor, abyste čistili jedním směrem.



Povrch se může poškodit vlivem některých saponátů nebo čisticích materiálů.

Nepoužívejte agresivní saponáty, čisticí prášek/mléko ani ostré předměty při čištění.



Na čištění spotřebiče nepoužívejte parní čističe, mohlo by dojít k zásahu elektrickým proudem.

### Čištění varné desky

#### Sklokeramický povrch

Sklokeramický povrch (sklokeramiku) otřete studenou vodou, dejte pozor, abyste nezanechali žádné zbytky čisticího prostředku a osušte suchým hadříkem. Zbytky čisticího prostředku by mohly poničit sklokeramickou desku při jejím příštím použití.

Zaschlé zbytky na sklokeramické ploše (sklokeramice) za žádných okolností nestrhávejte nožem, ocelovou vlnou či podobnými nástroji.

Vápenaté usazeniny (žluté skvrny) odstraňte komerčně dostupným odstraňovačem vodního kamene, jako například octem nebo citronovou šťávou.

Pokud je povrch silně znečištěn, naneste čistič houbou a vyčkejte, dokud se nevsákne. Poté vyčistěte povrch desky vlhkým hadrem.



Potraviny na bázi cukru, jako je hustý krém nebo sirup, je nutno ihned setřít a nečekat, až povrch vychladne. Jinak může být sklokeramický povrch nevratně poškozený.

Časem může barva nátěru nebo na jiných plochách mírně vyblednout. To nemá vliv na funkci spotřebiče. Blednutí barev a skvrny na sklokeramické desce jsou normálním jevem, ne vadou.

## 7 Odstraňování potíží

### Při zahřívání a ochlazování výrobek vydává kovový zvuk.

- Když se zahřejí kovové součástky, mohou se rozpínat a způsobovat hluk. >>> *Nejde o závadu.*

### Výrobek nehřeje.

- Hlavní pojistka je vadná nebo uvolněná. >>> *Zkontrolujte pojistky v pojistkové skříni. Pokud je to nutné, vyměňte je nebo znovu aktivujte.*
- Výrobek není zapojen do (uzemněné) zásuvky. >>> *Zkontrolujte zapojení zástrčky.*
- Pokud se displej nerozsvítí, když varnou desku znovu zapnete. >>> *Odpojte spotřebič u přerušovače. Počkejte 20 sekund a znovu jej zapojte.*
- Je aktivní ochrana proti přehřátí. >>> *Počkejte, až deska vychladne.*
- Hrniec není vhodný. >>> *Zkontrolujte hrniec.*

### a nebo symbol se objeví na displeji varné zóny.

- Neumístili jste hrniec na aktivní varnou zónu. >>> *Zkontrolujte, zda je na varné zóně hrniec.*
- Váš hrniec není vhodný pro indukční vaření. >>> *Zkontrolujte, zda je váš hrniec vhodný pro indukční desku.*
- Hrniec není uprostřed nebo dno hrnce není dostatečně široké na varnou zónu. >>> *Zvolte dostatečně široký hrniec a postavte jej do středu varné zóny.*
- Varná zóna nebo hrniec se přehřívají. >>> *Počkejte, až vychladnou.*

### Zvolená varná zóna se během provozu náhle vypne.

- Možná uplynula doba vaření pro zvolenou varnou zónu. >>> *Můžete nastavit nový čas nebo dokončit vaření.*
- Je aktivní ochrana proti přehřátí. >>> *Počkejte, až deska vychladne.*
- Ovládací panel zakrývá nějaký předmět. >>> *Sejměte předmět z panelu.*

### Hrniec se nezahřívá, i když je varná zóna zapnutá.

- Váš hrniec není vhodný pro indukční vaření. >>> *Zkontrolujte, zda je váš hrniec vhodný pro indukční desku.*
- Hrniec není uprostřed nebo dno hrnce není dostatečně široké na varnou zónu. >>> *Zvolte dostatečně široký hrniec a postavte jej do středu varné zóny.*



Pokud nemůžete odstranit poruchu ani poté, co jste postupovali podle pokynů obsažených v této části, obraťte se na autorizovaného servisního pracovníka nebo prodejce, u něhož jste výrobek zakoupili. Nikdy se nepokoušejte opravovat vadný výrobek sami.

## ZÁKAZNICKÉ CENTRUM BEKO

BEKO Spolka Akcyjna, org. sl. Lužná 716/2, 160 00 Praha 6 – Vokovice

7 dní v týdnu od 8:00 do 18:00

pomůže vyřešit záruční, případně pozáruční opravy výrobků BEKO

kontakt	220 105 371
	800 350 333
e-mail	zakaznickecentrum@bekosa.cz
Objednávka opravy spotřebiče online	<a href="http://www.bekocr.cz">www.bekocr.cz</a>
5 LET ZÁRUKY – podmínky a registrace online	<a href="http://www.bekocr.cz">www.bekocr.cz</a>

### ZÁRUČNÍ PODMÍNKY ČR

a) Platný a čitelný prodejní doklad, který obsahuje datum prodeje, model spotřebiče a označení prodejce opravňuje uživatele využít záruku na výrobek v souladu s ustanoveními Občanského zákoníku, v platném znění.

b) Není-li stanoveno jinak, je záruční doba na výrobek 24 měsíců. Začíná plynout ode dne převzetí věci kupujícím vyjma případu, kdy je nutné uvedení do provozu oprávněnou firmou. V tom případě začne záruční doba plynout ode dne uvedení výrobku do provozu.

Výrobky vyžadující odborné zapojení: plynové a kombinované sporáky a varné desky, dále všechny spotřebiče, které nejsou vybaveny přírodním elektrickým kabelem zakončeným vidlicí. Zapojení spotřebiče je službou hrazenou zákazníkem. Dovozce nezodpovídá za poškození vzniklé chybnou instalací a chybným zapojením výrobku.

c) Záruka vyplývající z těchto záručních podmínek může být uplatněna pouze na území České republiky a týká se pouze a výhradně spotřebičů dovezených do ČR prostřednictvím naší společnosti, BEKO Spolka Akcyjna, org. sl. Lužná 716/2, 160 00 Praha 6 – Vokovice, která je oficiálním zastoupením značky BEKO pro Českou republiku.

d) Záruka je poskytována kupujícímu (konečnému spotřebiteli) v souladu se zákonem č. 634/1992 Sb., o ochraně spotřebitele v platném znění, na výrobek sloužící běžnému používání v domácnosti. Výrobek není určen k průmyslovému použití a poskytování služeb. Spotřebiče, které nejsou používány v domácnosti, nejsou předmětem záruky (hotelová a restaurační zařízení, školská zařízení, úklidové firmy, atd...)

e) Práva ze zodpovědnosti za vady výrobku se uplatňují u prodávajícího. Záruční oprava se vztahuje výhradně na závady, které vzniknou v době platnosti záruční lhůty a to výrobní vadou. Takto vzniklé závady je oprávněně odstranit pouze autorizovaný servis.

O odstranění vad výrobku v záruční lhůtě je kupující oprávněně požádat prodejce nebo Zákaznické centrum BEKO tel: 220 105 371 (800 350 333) [http://www.bekocr.cz/oprava -spotrebice](http://www.bekocr.cz/oprava-spotrebice).

f) Zákazník musí při objednání opravy nahlásit datum prodeje, model spotřebiče, výrobní a produktové číslo, které se nachází na výrobním štítku každého spotřebiče. Bez nahlášení těchto údajů nebude moci být požadavek zákazníka na bezplatnou opravu vyřešen. Zákazník je také dále povinen poskytnout autorizovanému servisu součinnost potřebnou k ověření existence případně odstranění reklamované vady.



g) Při návštěvě servisního technika kupující prokáže existenci záruky předložením čitelného prodejního dokladu nebo certifikátu 5 let záruky BEKO. Po provedení záruční opravy jsou autorizovaná servisní střediska nebo prodávající povinni vydat kupujícímu čitelnou kopii opravního listu nebo doklad o uplatnění práva záruky a době trvání opravy. Po dobu záruky je kupující povinen uschovat veškeré doklady související s koupí a servisem výrobku. Opravní list slouží k prokazování práv kupujícího, proto je ve vlastním zájmu kupujícího si zkontrolovat před podpisem veškeré údaje. Záruční lhůta se v případech, kdy závada znemožnila používání výrobku, prodlužuje o dobu, kdy kupující uplatnil nárok na záruční opravu u autorizovaného střediska až do dne převzetí opraveného výrobku.

h) Výrobek musí být instalován a provozován podle návodu k obsluze a platných norem. Funkce chladniček, mrazniček a jiných kombinací je zaručena při okolní teplotě od +10°C do +32°C.

i) Touto zárukou nejsou dotčena práva kupujícího, která se ke koupi věci váží podle zvláštních právních předpisů.

j) Společnost BEKO Spolka Akcyjna, org. sl. Lužná 716/2, 160 00 Praha 6 – Vokovice nabízí spotřebitelům na vybrané modely prodlouženou záruku v celkové délce trvání 5 let. Předmětem této nadstandardní záruky je bezplatné odstraňování výrobních vad po dobu následujících 36 měsíců od skončení zákonné dvouleté záruční lhůty. Podmínkou získání certifikátu prodloužené záruky je splnění veškerých podmínek uvedených na [www.bekocr.cz](http://www.bekocr.cz). O odstranění vad výrobku v prodloužené záruční lhůtě je kupující oprávněný požádat Zákaznické centrum BEKO tel: 220 105 371 (800 350 333) [http://www.bekocr.cz/oprava -spotrebice](http://www.bekocr.cz/oprava-spotrebice) .

Při opravě v rámci prodloužené záruky je uživatel povinen autorizovanému servisu předložit platný certifikát prodloužené záruky a prodejní doklad.

V době trvání prodloužené záruky bude oprávněná reklamacie řešena opravou nebo dodáním náhradního dílu. V případě neodstranitelné vady zajistí dovozce přímo u zákazníka výměnu výrobku za nový. Nárok na výměnu uplatňuje zákazník po zaslání všech potřebných dokladů /platný certifikát, doklad o zakoupení, vyjádření servisního technika/ na e-mail: [reklamace@bekosa.cz](mailto:reklamace@bekosa.cz) nebo poštou na adresu BEKO Spolka Akcyjna, org. sl. Lužná 716/2, 160 00 Praha 6 – Vokovice. Spotřebitel nemá právo v průběhu prodloužené záruky na vrácení kupní částky. Uplatnění práva na bezplatné odstraňování výrobních vad podléhá zde uvedeným všeobecným záručním podmínkám.

#### Právo na uplatnění záruky zaniká pokud:

- není výrobek používán v souladu s návodem
- došlo k mechanickému poškození výrobku cizím zaviněním, při nesprávné údržbě nebo jiným zanedbáním péče o výrobek
- byl na výrobku proveden neodborný zásah neoprávněnou osobou
- plynové spotřebiče nebo spotřebiče s napájením 400V nebyly uvedeny do provozu odbornou firmou
- došlo k mechanickému poškození při přepravě
- je vada způsobená vnějšími podmínkami, jako jsou např. poruchy v elektrické síti nebo vadná bytová instalace, nevhodnými provozními podmínkami, poškození živlem
- je výrobek vadný z důvodu použití neoriginálního příslušenství a náhradních dílů
- kuchyňská linka, do které je výrobek zabudovaný, nesplňuje technické parametry
- záruka se dále nevztahuje na preventivní údržbu popsanou v návodu k obsluze, popřípadě závady způsobené nevhodnou manipulací, na opotřebením vzniklé běžným používáním, mechanické poškození skleněných a plastových komponentů
- záruka se nevztahuje na návštěvu technika za účelem poradenství, preventivní kontrolu stavu spotřebiče, výměnu náhradního dílu, který nevyžaduje odborný zásah, záměna směru otevírání dveří chladniček

